

NORDMAX™

BATTERIER FÖR
TUNGA FORDON



Starta arbetsdagen med Nordmax!

Starta arbetsdagen med Nordmax!

Företag med fordonsflottor, små som stora, har ett gemensamt mål – att deras fordon fungerar när de behövs!

När tidsberoende logistik eller kollektivtrafik havererar på grund av oplanerade driftstopp, är det inte bara obekvämt utan innebär också ökade kostnader samt påverkar er effektivitet och era kundåtaganden.

De flesta batterifel kan undvikas genom att testa, ladda eller att byta ut batterierna i tid - innan de slutar fungera. Det är dessutom minst lika viktigt att installera rätt batteri från första början.



Pålitlig kraft för din fordonsflotta!

Nordmax erbjuder kvalitetsprodukter specifikt tillverkade för vårt unika nordiska klimat.

Med moderna och kostnadseffektiva distributionsled är Nordmax även en väldigt intressant produkt ur ett prisperspektiv.

Reducera dina kostnader utan att kompromissa – Nordmax kompletta utbud av batterier för tunga fordon har en lång livslängd som du alltid kan lita på.





Allt du behöver veta innan batteribyte



© Janee

Vi har tagit fram unika produkter, exempelvis en batterivakt med SIM-kort som bevakar batteriets status och varnar via SMS vid låg spänning och som lämpar sig väl i bl.a. utryckningsfordon.

NORDMAX™

Sortiment

Snabb överblick



NORDMAX
TRUCK AGM
Absorbent Glass Mat



NORDMAX
TRUCK EFB+
Enhanced Flooded Battery

AGM-teknologi

Egenskaper

Batteriets elektrolyt är helt upptagen i en glasfibermatta - ingen flytande vätska.



EFB-teknologi

Egenskaper

Cirkulationsblandaren gör att den flytande elektrolyten i batteriet blandas snabbare och bättre.

Koltillsatserna ger en bättre ledningsförmåga och ökad laddningsmottaglighet.



OBS! Dessa två egenskaper leder till minskad risk för sulfatering och längre livslängd

Fördelar

- 6 gånger fler cykler än ett konventionellt batteri
- Hög vibrationstålighet
- Tipsäkert
- Passar för bakaxelmontage (EURO 5/6)
- Förbättrad säkerhet

Fördelar

- 3 gånger fler cykler än ett konventionellt batteri
- Hög vibrationstålighet
- Passar för bakaxelmontage (EURO 5/6)
- Förbättrad säkerhet



NORDMAX
TRUCK SMF
Sealed Maintenance Free



NORDMAX
SUPER HEAVY DUTY

SMF-teknologi

Egenskaper

Slutet lock eliminerar behovet av att kontrollera batteriets elektrolyt - spara tid och pengar.

Denna typ av batteri är standard hos många fordonstillverkare.

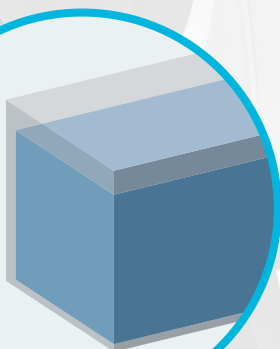

Heavy Duty-teknologi

Fördelar

- Ett konventionellt och robust batteri
- Bra starteffekt
- Normal vibrationstålighet
- Möjlighet att fylla på med batterivatten

Fördelar

- 2 gånger fler cyklar än ett konventionellt batteri
- Hög starteffekt
- Bra vibrationstålighet
- Förbättrad säkerhet

NORDMAXTM

Prestanda Klassificeringar

Utöver märkning av spänning (V), kapacitet (Ah) och kallstartström (A) har Nordmax nu infört nya klassificeringar enligt EU-standarden EN50342-1/6. Samtliga batterier i serien har genomgått hårda tester för att fastställa prestandan och baserat på dessa har varje batteri fått en prestandaklassificering enligt nedan.

Självurladdningstålighet

Uthållighet (E)

Tålighet mot mikrocykler

Vibrationstålighet

C1-C2

E1-E4

V1-V4

Vatten
W1-W5

M1-M3

C2

E3
M2

V4

W4

NORDMAX
TRUCK
AGM



NORDMAX
TRUCK
EFB+



C2

E2
M1*

V3

W4

NORDMAX
TRUCK
SMF



C2

E2

V2

W4

NORDMAX
TRUCK
SHD



C2

E1

V1

W3

*M1 = 17,5% D.O.D (urladdningsdjup)

et

Anger hur bra batteriet behåller sin laddning när det inte är i bruk.

Indikerar hur bra batteriet klarar upprepade i- och urladdningar ned till 50% D.O.D.

ler (M)

Batteriets förmåga att bibehålla energi till att starta motorn efter frekventa stopp samt förmågan att återställa laddningen efteråt.

Anger batteriets förmåga att motstå skador av vibrationer.



Starteffekt

Livslängd

SMF

Vibrations-
skydd

Bakmonterade

Cirkulation

Öppningsbart

SOCI

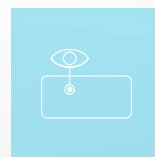
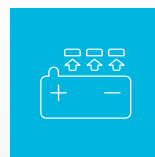
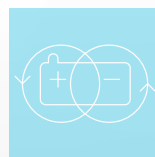
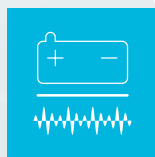
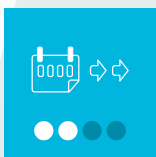
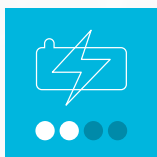
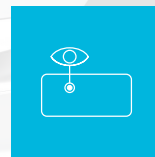
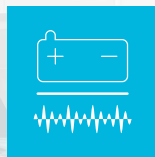
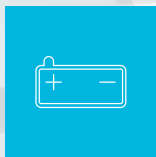
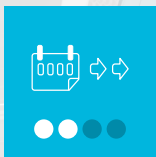
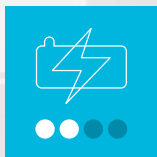
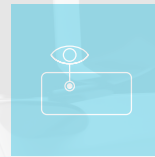
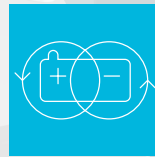
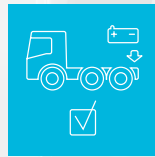
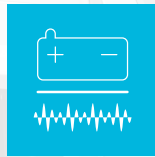
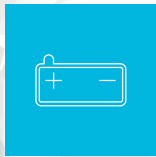
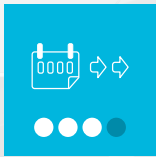
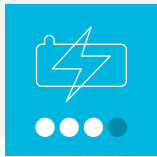
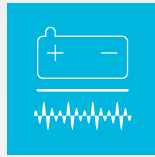
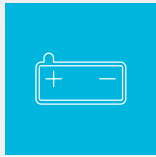
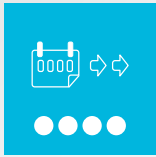
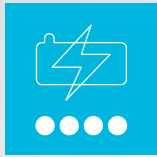

NORDMAX™

Batterier för alla dina behov

VÄLJ RÄTT BATTERI Din guide till ett bra beslut



Fjärrbilar



Urustning	Användning
Kommunikationsutrustning	<ul style="list-style-type: none"> • Kritiska leveranser som ska sammanfalla med godsupphämtning, flygtransporter, färjor och "just in time"-leveranser. • Övernattningar, körvila och godsförseningar innebär tid med motorn avstängd samtidigt som utrustning är igång.
Dator	
TV- och ljudanläggning	
Värmare	
Mikrovågsugn, kaffebryggare, kylskåp	
Vi rekommenderar	  



Närdistributionsbilar



Urustning	Användning
Kommunikationsutrustning	<ul style="list-style-type: none"> • Många leveransstopp i stadskärna innebär många start/stopp för motorn. • Omfattande användning av navigationsutrustning och leveransdator. • Bakgavellyft som används frekvent med motorn avstängd.
Dator	
Parkeringsensorer, bakkamera	
Bakgavellyft	
Kylaggregat	
Vi rekommenderar	

Turistbussar



Urustning	Användning
Kommunikationsutrustning	<ul style="list-style-type: none"> • Långa perioder där passagerare använder WiFi, laddar telefonen och tittar på bussens TV-apparater. • WC, kyl, kaffebryggare, tekokare och mikrovågsugn som används av många passagerare.
Mobilladdning och WiFi	
TV- och ljudanläggning	
Värmare	
Mikrovågsugn, kaffebryggare, kylskåp	
Vi rekommenderar	 

Stadsbussar





Urustning	Användning
Kommunikationsutrustning	<ul style="list-style-type: none"> • Många hållplatser i stadskärna innebär många start/stopp för motorn. • Trafikstockningar och väntetider vid resans slut. • System för reseinformation med rutter och hållplatser för passagerarna.
Mobilladdning och WiFi	
Reseinformation	
Övervakningskameror ombord & externt	
Dörrar och tiltmotorer	
Vi rekommenderar	





Entreprenad- och grävmaskiner



Utrustning	Användning
LED-belysning, fotoceller	<ul style="list-style-type: none"> • Mycket start/stopp och körning i ojämn terräng. • Elutrustning som kräver mycket energi. • Säkerhetsbevakning dygnet runt.
Säkerhetskamera, bildanalys & vision	
Positionssensorer, laserscannern	
Trackers (spårning)	
Vi rekommenderar	 

Traktorer och lantbruksmaskiner





Utrustning	Användning
Kommunikationsutrustning	<ul style="list-style-type: none"> • Modernt lantbruk kräver exakt precision. • Körning i ojämn terräng. • Elutrustning som kräver mycket energi. • Säkerhetsbevakning dygnet runt.
Säkerhetskamera	
GPS-utrustning	
Trackers (spårning)	
Vi rekommenderar	 

Renhållnings- och servicefordon

Exempelvis:



- Hamnarbetsfordon
- Flygplatsfordon
- Vaghållningsfordon



Utrustning	Användning
LED-belysning, varningsljus	<ul style="list-style-type: none"> • Mycket start/stoppkörning. • Många varningsljus och kameror.
Lyftar	
Visionssensorer, väderhetskamera	
Lyftar	
Trackers (spårning)	
Vi rekommenderar	  

Utryckningsfordon



Utrustning	Användning
LED-belysning, varningsljus	<ul style="list-style-type: none"> • Mängder med elektronisk utrustning. • Krav på energireserver under arbetet. • Krav på tillförlitlighet.
Säkerhetskameror, kommunikationsutrustning	
GPS-utrustning	
Stegar	
Trackers (spårning)	
Vi rekommenderar	 

Välj rätt batteri

0CCA

60MCA

12V

NORDMAX	BEST.NR	V	Ah	CCA	MCA	BOX	L	x	B	x	H	POLSTÄLLNING	POLTYP	KLACK
N AGM	NM73011AGM	12	230	1400	1600	C	518	x	274	x	242	3	T1	B0
	NM230AGM	12	230	1200	1380	C	518	x	274	x	242	3	T1	B0
	NM180AGM	12	180	1100	1250	B	513	x	223	x	223	3	T1	B0
	NM140AGM	12	140	1000	1180	A	513	x	189	x	223	3	T1	B0
	NM020AGM	12	105	950	1140	L6	393	x	175	x	190	0	T1	B3
	NM019AGM	12	95	850	1020	L5	353	x	175	x	190	0	T1	B3
	RA12-18-F13	12	18					181	x	77	x	167	0	M5(F)
N EFB+	NM73011EFB+	12	235	1250	1560	C	515	x	276	x	242	3	T1	B0
N EFB	NM73011EFB	12	230	1300	1560	C	514	x	276	x	242	3	T1	B0
	NM019EFB	12	95	900	1080	L5	353	x	175	x	190	0	T1	B3
	NM335EFB	12	80	780	930	D31	305	x	173	x	220	0	T1	B0
	NM096EFB	12	70	650	750	L3	278	x	175	x	190	0	T1	B3
N SMF	NM68032SMF	12	180	1200	1440	B	513	x	223	x	223	3	T1	B0
	NM73011SMF	12	230	1300	1560	C	514	x	276	x	242	3	T1	B0
	NM642SMF	12	120	850	1020	GR31A	329	x	173	x	240	9	T1	B0
	NM019SMF	12	100	850	1020	L5	353	x	175	x	190	0	T1	B3
	NM020SMF	12	110	950	1140	L6	393	x	175	x	190	0	T1	B3
N SHD	NM73011HD	12	230	1350	1620	C	514	x	276	x	242	3	T1	B0
	NM68032HD	12	180	1200	1440	B	513	x	223	x	223	3	T1	B0
	NM68019HD	12	180	1200	1440	B	514	x	218	x	210	3	T1	B3
	NM64043HD	12	140	950	1140	A	513	x	189	x	220	3	T1	B0
	NM63014HD	12	130	840	1000	D3 High	345	x	175	x	286	1	T1	B0
	NM63012HD	12	130	840	1000	D3 High	345	x	172	x	286	0	T1	B0
	NM62048HD	12	120	800	1000	D2 Low	345	x	175	x	230	1	T1	B0
	NM62047HD	12	120	800	1000	D2 Low	345	x	175	x	230	0	T1	B0

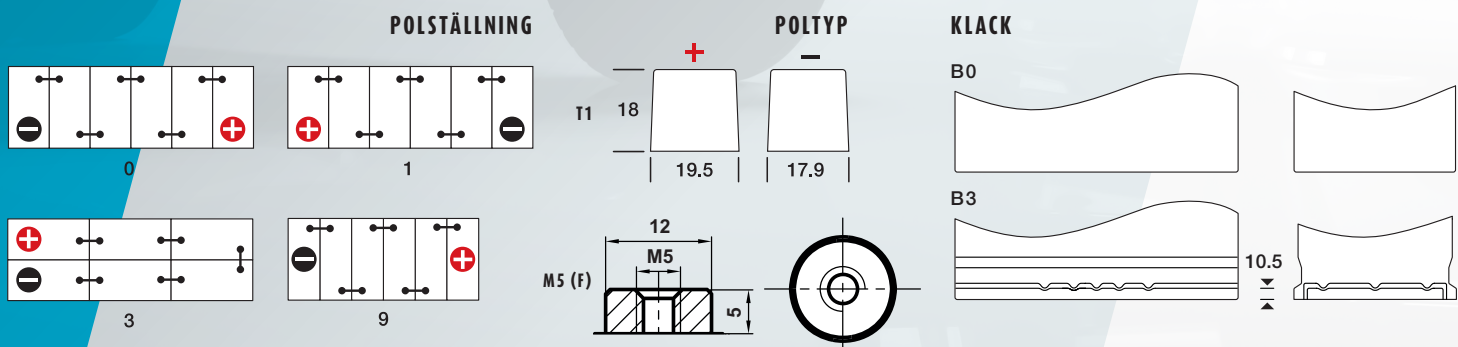



	Kg	W	C	V	E (M)
	61	W4	C2	V4	E3 (M2)
	61				
	47				
	41				
	31	W4	C2	V3	E3 (M2)
	27	W4	C2	V3	E3 (M2)
	6				

	60	W4	C2	V3	E2
--	----	----	----	----	----

	56	W4	C2	V3	E2
	25	W4	C2	V2	E2 (M1)
	22	W4	C2	V2	E2 (M1)
	19	W4	C2	V2	E2 (M1)

	44	W4	C2	V2	E2
	56	W4	C2	V2	E2
	26	W4	C2	V1	E2
	22	W4	C2	V1	E2

	56	W3	C2	V2	E1
	44	W3	C2	V2	E1
	44	W3	C2	V2	E1
	34	W3	C2	V2	E1
	29	W3	C2	V2	E1
	29	W3	C2	V2	E1
	24	W3	C2	V2	E1
	24	W3	C2	V2	E1

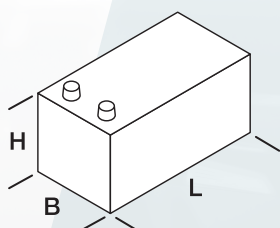

NOCO & NORDMAX	BEST.NR	V	A
----------------	---------	---	---

NOCO LADDARE

Designad för tunga fordon
Inbyggd 5A boostladdning

Fungerar utmärkt med
AGM-, EFB-, SMF-, HD-, GEL-
& LITIUMBATTERIER



G15000EU	12/24V	15A
G26000EU	12/24V	26A
GENIUSPRO25	12/24V	25A
GENIUSPRO50	12/24V	50A

NOCO BOOSTER (Starthjälp)

Designad för nordiska
förhållanden.

Fungerar utmärkt med
AGM-, EFB-, SMF-, HD-
& GEL-batterier.

OBS! Får ej användas till
litiumbatterier!



GB500	12/24V	20 000A
GB251	24V	3 000A
GB150	12V	3 000A

NORDMAX BATTERIVAKT, GSM

Designad för nordiska
förhållanden.

Fungerar utmärkt med
AGM-, EFB-, SMF-, HD-, GEL-
& LITIUM-batterier.

För att anordningen skall
kunna kommunicera med din
telefon behöver ett SIM-kort
installeras i enheten.
(köps separat).



NM909	12/24V	
-------	--------	--

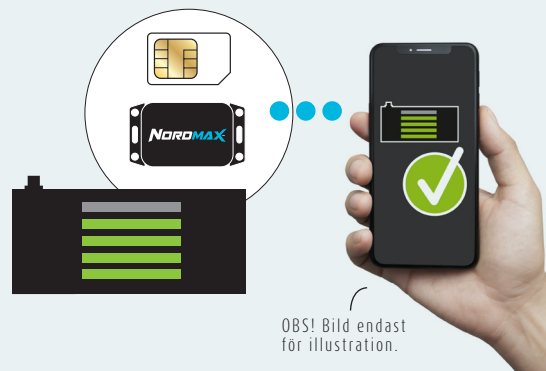

OBS! Bild endast
för illustration.

NORDMAX™

Blysyra- & litiumbatterier + smarta tillbehör & verktyg

Framtagna för nordiska förhållanden

Personbilar

Bilar & vans

Tunga Fordon

Lastbilar & bussar



NORDMAX™
Batterier & smarta
tillbehör för
alla behov, året runt

Motorcyklar

ATV's, vattenskotrar,
snöskotrar & gräsclippare

Marin & Fritid

Båtar, husbilar,
husvagnar & fritidshus

samt det senaste
Förnybar energi,
"off-grid"-lösningar



www.batteripoolen.se



Huvudkontor & lager Tranås

Fredriksbergsgatan 2
573 92 Tranås
Tel: 075-242 43 00
Fax: 075-242 43 19
kundsupport@batteripoolen.se

Butik & säljkontor Borlänge

Paketgatan 5A
784 72 Borlänge
Tel: 0243-825 01
borlange@batteripoolen.se
butik.batteripoolen.se

Säljkontor Karlstad

Brisgatan 19
652 21 Karlstad
Tel: 075-242 43 00
Fax: 075-242 43 19
kundsupport@batteripoolen.se

A part of
OEM International AB 

© 2021 Rydahls bromsspecialisten